

选装件种类丰富，支持上锁、设备安装及内侧配线。

■ 币型锁



带钥匙的币型锁

● 可用N200号钥匙上锁。



产品型号	单包装个数	1套明细	适用机型
PTMX-CL	1套	币型锁、挡块	所有机型

■ 木制安装板(内侧配线用)

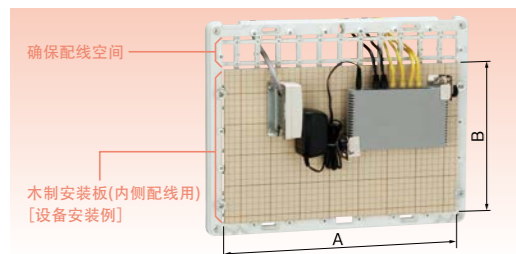

确保配线空间

木制安装板(内侧配线用)
[设备安装例]

● 可在木制安装板上安装设备，并可进行内侧配线。



产品型号	尺寸mm		单包装个数	1套明细	适用机型
	A	B			
PTMX-2012B	200	120	1套	木制安装板、安装螺钉	PTM(E)8-252□
PTMX-2515B	250	150	1套	"	PTM(E)8-325□
PTMX-3020B	300	200	1套	"	PTM(E)8-353□
PTMX-4025B	400	250	1套	"	PTM(E)□-4535□

■ 通信设备用安装支架

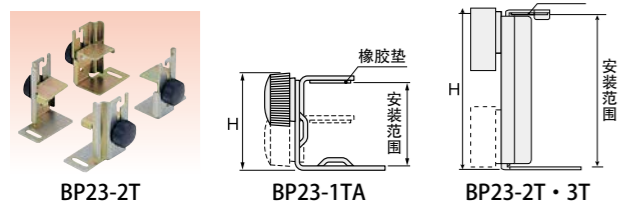

● 可用于在机箱的安装板上安装HUB、路由器、调制解调器等通信设备。
● 带高度调整机构，适用于多种设备。



材 质	铁
表面处理	镀镍

产品型号	最大外形尺寸		安装范围 mm	安装容许重量 kg	单包装个数	1套明细	备注
	H						
BP23-1TA	36		17~30	1	1套	5组金属件(10个)、安装螺钉	以2个金属件为1组使用
BP23-2T	56		17~50	3	1套	5组金属件(20个)、安装螺钉	以4个金属件为1组使用
BP23-3T	106		30~100	6	1套	5组金属件(20个)、安装螺钉	"

■ 支座、捆扎带套件

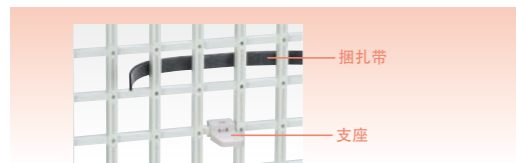

● 可用于在格子状箱体上直接安装设备。



产品型号	单包装个数	1套明细	适用机型
PTMX-H	1套	5个支座、2个捆扎带(1m)	PTM(E)□-□NL

日东工业株式会社

总公司工厂：日本国爱知县长久手市蟹原2201番地

生产基地

日东工业(中国)有限公司·嘉兴工厂

地址：浙江省嘉善县惠民街道沪山路2号1幢 (314100)
TEL: 0573-8429-5111 FAX: 0573-8429-5818

日东工业(中国)有限公司·西平工厂

地址：河南省驻马店市西平县产业集聚区迎宾大道南侧 (463900)
TEL: 0396-3535000 FAX: 0396-3535010

销售网点

北京办事处

地址：北京市朝阳区延静里中街3号
嘉泰国际大厦B座1413室 (100025)
TEL: 010-6504-7050 FAX: 010-6504-7062

上海办事处

地址：上海市长宁区长宁路1027号
兆丰广场2704室 (200050)
TEL: 021-6093-7663 FAX: 021-6093-7662

成都办事处

TEL: 028-8592-9518
FAX: 028-8592-9518

武汉办事处

TEL: 027-8886-0272
FAX: 027-8886-0272

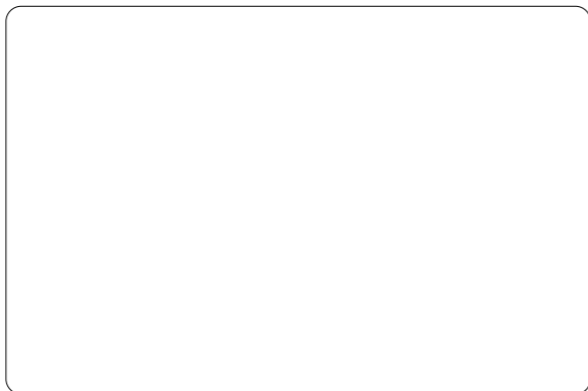

有关安全的注意事项

为了做到安全，正确地使用，在使用之前请务必阅读“使用说明书”。

2014年3月 发行

● 未经本公司的同意严禁转载此说明书的内容。
● 规格等如有变更，恕不预先通告，敬请谅解！

通信用 塑料机箱

采用生物塑料的环保型通信塑料机箱

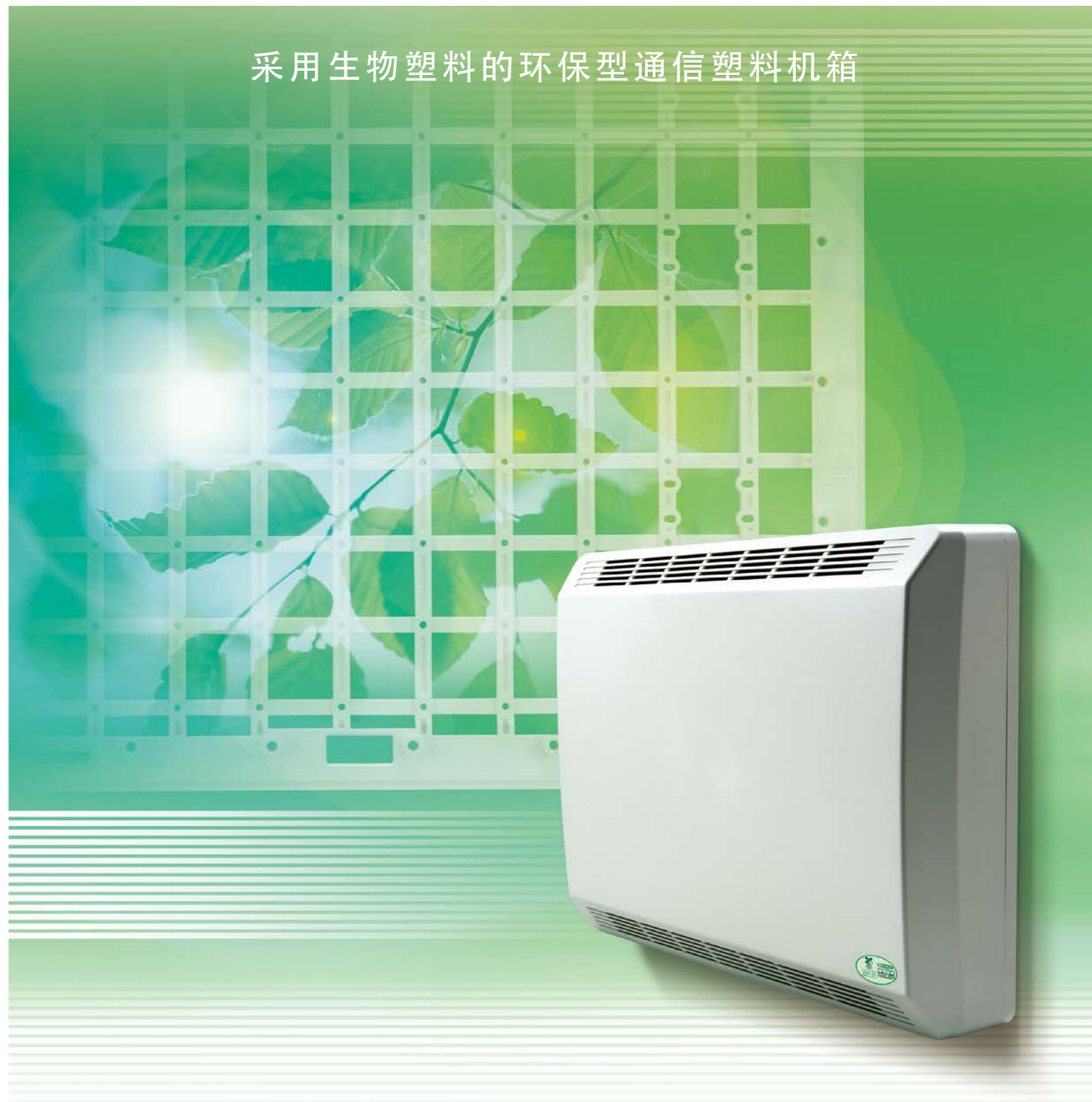

承担地球环境之未来的、植物力量。

目前，地球温暖化已成为人类在世界范围内的重大课题。日东工业及早把握这一潮流，在自身的全部事业活动和服务范围内，始终围绕“环境”和“人”开展着坚持不懈的思索和努力。我们一如既往地坚持开始于1994年的地球环保活动方针，近年来，又积极推进“在开发·设计阶段降低产品对环境负担”的策略。在这种形势下，唯有植物所拥有的环保力量，才能更好地提高二氧化碳(CO₂)排放的控制效果、促进低碳循环型社会的形成。通信用塑料机箱的新系列·PTM，采用来源于植物的生物塑料(聚乙烯乳酸)为主要原料，充分发挥卓越的施工性和性能，提供与未来地球环境共生的创新型产品的崭新模式。



通信用塑料机箱
环保型



日东工业环保型产品
采用生物塑料
与本公司传统产品相比
CO₂: 削减6%(PTME)
重量: 减轻20%
(PTM(E)-NL)



地球环境的温暖化正在日益加剧。

地球温暖化的主要原因之一是温室效应气体·CO₂。在产业革命发生之前的17世纪，大气中的CO₂浓度只有280ppm，然而现在这一数值已经上升到了380ppm，预计2100年，将会进一步上升达到500~1000ppm。2002年6月，以日本政府批准了“京都议定书”为契机，国内外针对地球温暖化的各种措施相继出台。特别是目前广泛使用的石油类塑料，不仅消耗大量的化石资源，而且在焚烧时会产生高热、释放大量的CO₂，是引起环境负担的主要因素之一。因此寻找能够取代传统塑料、可以再生的环保型材料就成为当务之急。

关注环境，勇攀高峰。
日东工业，始终面向未来。

采用生物塑料，实现环保效果。

来源于生物的产业资源叫做“Biomass”。目前，生物塑料(Biomass-Plastic)作为一种环保型材料，已引起了人们的关注。其中具有代表性的是利用玉米中的淀粉原料制作而成的“聚乙烯乳酸”。促进“聚乙烯乳酸”的应用，将成为创建可持续发展社会的重要关键。

■已获得“生物标识”(社团法人日本有机资源协会)
生物标识用于利用·活用来源于生物的资源、其品质和安全性符合相关法规、基准和标准等的要求、对环境友好、且经社团法人日本有机资源协会认定的产品。PTME系列通信用塑料机箱箱体(箱体·盖板)的50%采用来源于植物的生物塑料，因此获得了“生物标识”。

您可以通过以下主页查看产品的详细信息。
信息·通信范畴内的产品名称·通信用塑料机箱。
<http://www.jora.jp/txt/katsudo/bm/biomassmark02.html>



■日本农林水产省 2008年环保物品采购促进方针

日本农林水产省的采购方针中明确规定，“促进生物产品的采购，努力减轻环境的负担”，此外，“Ⅲ 其它环保物品采购促进的相关事项4”中还规定，“根据采购物品的种类，充分利用环保标识、生物标识等已有的相关信息，在满足采购方针规定的判断基准的基础上，尽可能努力采购对环境负担较少的物品”。
<http://www.maff.go.jp/j/press/kanbo/kankyo/080401.html>

■关爱环境，有利于节约化石资源

性能优异，可以完全取代石油类塑料产品，焚烧后不会产生有害气体二恶英。同时燃烧热量与纸类相同或更低，因此还具有防止焚烧炉老化、损伤的效果。此外通过与太阳光、水、植物的作用后可以再生，有利于节约有限的化石资源。

■什么是碳中和(保持环境中碳素循环量不变)

生物塑料在焚烧时产生的CO₂量，与原本作为原料的植物在生长过程中通过光合作用从大气中吸收的CO₂量几乎相等。因此，焚烧后并不会增加大气中的CO₂量，能够有效控制地球的温室效应。

●碳中和概念图

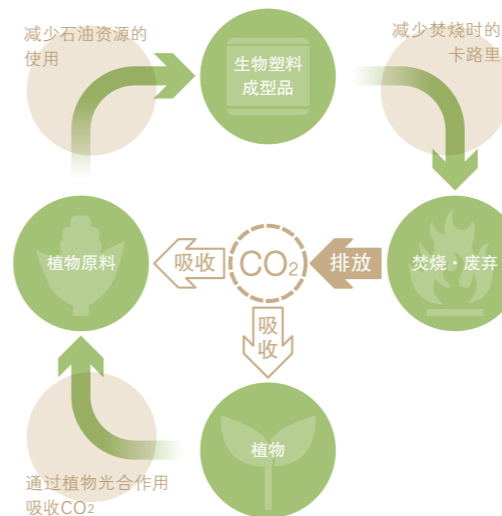

什么是聚乙烯乳酸?

目前，聚乙烯乳酸的主要原料是将玉米等的淀粉、糖分发酵后获得的乳酸。
在植物性塑料之中，聚乙烯乳酸的特性与石油类塑料最为相近。

聚乙烯乳酸的制造工艺

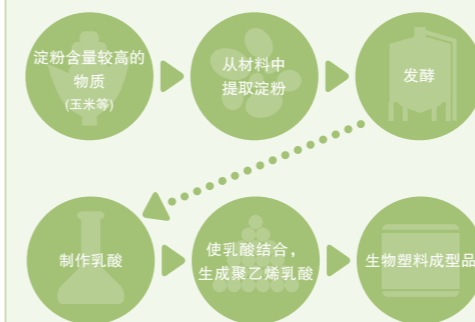

优美的环境与丰裕的生活是日东工业的第一出发点。

箱体、盖板采用环保型生物塑料(聚乙烯乳酸)材质。

采用以玉米等为原料制成的“生物塑料(聚乙烯乳酸)”。具有焚烧时抑制高温及CO₂的产生等特点，是一种显著降低环境负荷的新型材料。

■生物塑料(聚乙烯乳酸)的使用部位

- 本体
- 盖板



[标准型(PTM)除外。]

采用新开发的“格子状箱体”，实现了具有划时代意义的轻量化。

采用新开发的“格子状箱体”，不再使用木制安装板，产品重量减轻20%，从而实现了产品的省资源化。



设备的设置简单轻松。施工效率也大幅提升!

采用新开发的“格子状箱体”，可轻松进行设备的自由安装，内侧配线的施工性也大幅提升。

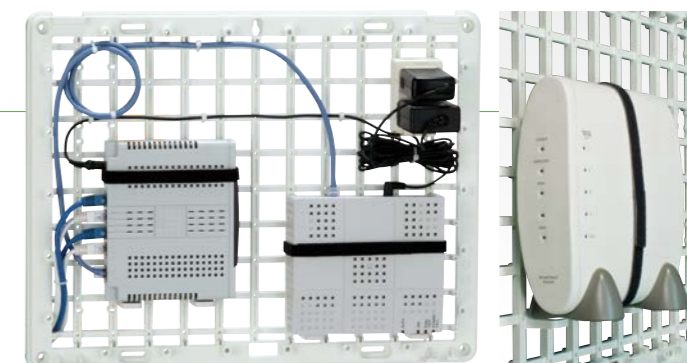
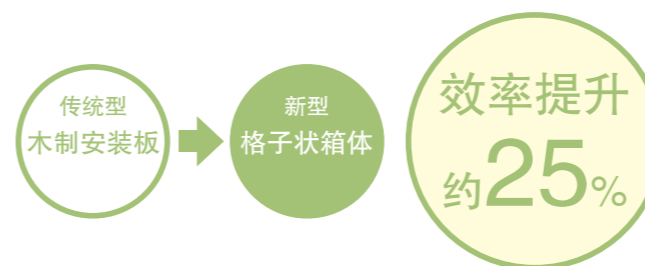

采用捆扎带固定，即使是R形设备，也无需安装螺钉即可灵活安装。

精致的柔性新设计!

采用上下左右面倾斜、正面R弧形的柔性设计，质感轻薄，与安装面完美融合。



插座的安装更为简便!

- 格子状箱体上可直接安装1~3孔型外露插座。



施工性大幅提升，并实现了产品的轻量化。一切为了“人与地球”。



采用关爱环境的生物塑料(聚乙烯乳酸)的环保型产品。

采用格子状箱体,重量更轻、施工更为方便,

且适用于内侧配线。

材 质	聚乙烯乳酸混合树脂
颜 色	浅绿色(5GY9/0.5)
机 箱 板 厚	箱体3.0mm 盖板2.5mm~3.0mm

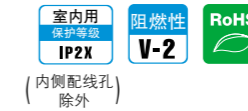

■ 特点

- 采用格子状箱体,设备安装及内侧配线的难度大大降低。
- 采用捆扎带固定,即使是R形设备,也无需安装螺钉即可灵活安装。
- 盖板可轻松装卸,接线作业十分轻松。并且,适合安装在空间狭小的场所。
- 盖板的上下左右各面设有外露接线用顶片,各个方向都可进出线。

■ 分解图

锁眼形孔
可用作暂时固定及水平调节。

安装孔(椭圆形)
可在无法通过四个角的安装孔进行安装时使用。

格子状
可自由安装设备。

内侧配线孔
可通过格子的空隙自内侧进行配线。

本体

木制安装板安装孔
可部分安装木制安装板。

安装孔

外露插座安装孔
可安装1~3孔型外露插座。单孔插座可按格子间隔进行安装。

捆扎带固定式
采用捆扎带安装设备,即使是R形设备,也无需安装螺钉即可灵活安装。
(设备安装例)

换气口
换气面积大大增加。采用上部尘埃不易侵入内部的构造。

顶片
上下左右各面都装有外露配线用顶片。

PUSH部分
只需按压盖板PUSH部分,即可轻松地进行盖板的拆卸。

[捆扎带固定式·设备安装方法]

- 1 安装支座。
- 2 粘贴海绵橡胶。
- 3 穿入捆扎带。
- 4 将设备放置在支座上。
- 5 用捆扎带固定设备。

[带插座]

本公司另备有预先装有L型双孔插座型机箱。

■ 外形图

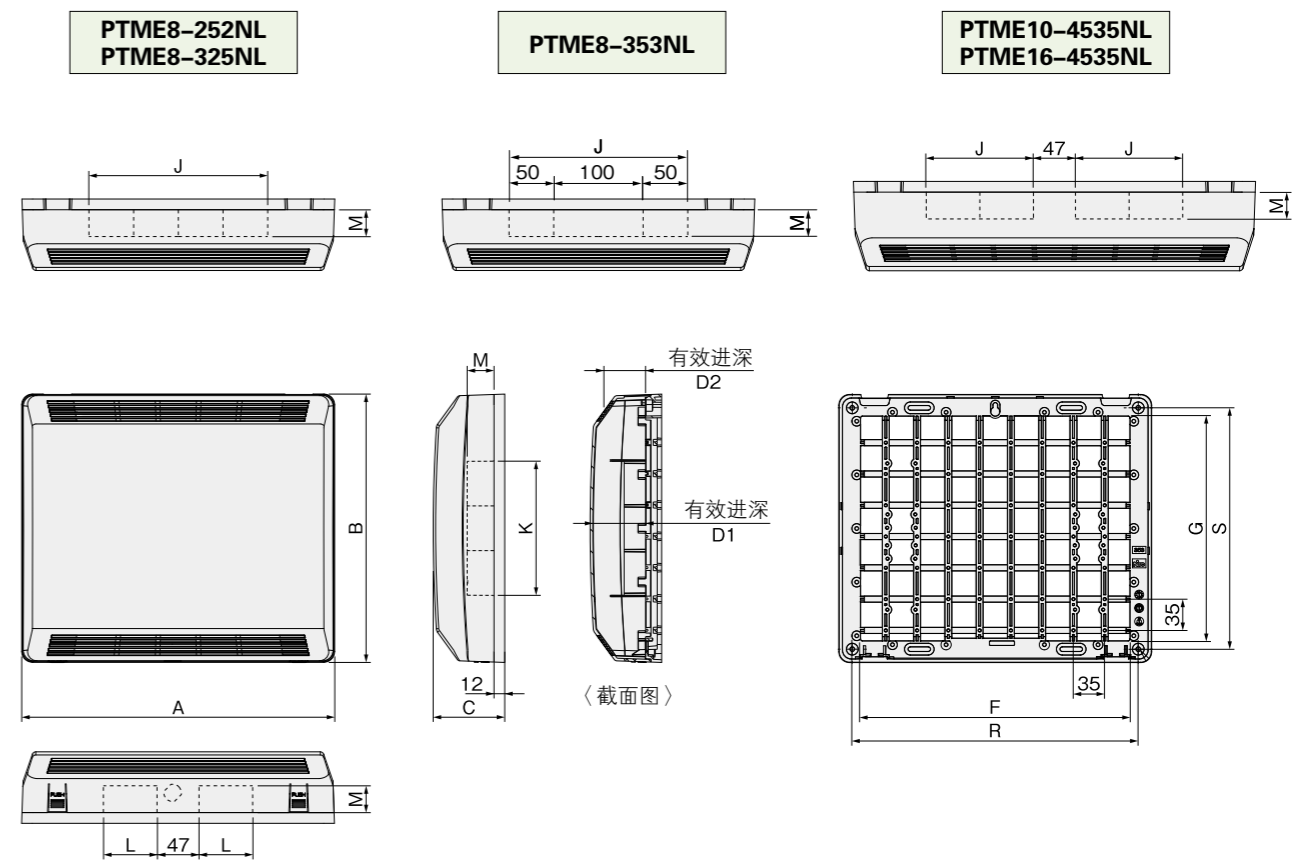

■ 环保型(格子状箱体)

产品型号	外形尺寸			设备安装尺寸		有效进深		安装孔尺寸		顶片尺寸*				产品重量 kg	单包装个数	备注
	A(宽度)	B(高度)	C(进深)	F	G	最大D1	最小D2	R	S	J	K	L	M			
PTME8-252NL	250	200	80	200	150	65	50	220	170	120 _(60×2)	50 _(50×1)	35	30	0.6	2个	附带支座3个·捆扎带(1m)1个
PTME8-325NL	300	250	"	250	200	"	49	270	220	150 _(50×3)	100 _(50×2)	60	"	0.8	2个	
PTME8-353NL	350	300	"	300	250	"	45	320	270	200 _(50×3)	150 _(50×3)	"	"	1.1	2个	
PTME10-4535NL	450	350	100	400	300	85	66	420	320	120 _(60×2)	200 _(50×4)	120 _(60×2)	"	1.6	2个	附带支座5个·捆扎带(1m)2个
PTME16-4535NL	"	"	160	"	"	145	120	"	"	100 _(50×2)	"	100 _(50×2)	40	1.9	2个	

室内用 IP2X
(内侧配线除外)
单位/mm

■ 环保型(格子状箱体·带插座)

产品型号	外形尺寸			设备安装尺寸		有效进深		安装孔尺寸		顶片尺寸*				产品重量 kg	单包装个数	备注
	A(宽度)	B(高度)	C(进深)	F	G	最大D1	最小D2	R	S	J	K	L	M			
PTME8-252NLC	250	200	80	200	150	65	50	220	170	120 _(60×2)	50 _(50×1)	35	30	0.7	2个	附带支座3个·捆扎带(1m)1个·L型双孔插座
PTME8-325NLC	300	250	"	250	200	"	49	270	220	150 _(50×3)	100 _(50×2)	60	"	0.9	2个	
PTME8-353NLC	350	300	"	300	250	"	45	320	270	200 _(50×3)	150 _(50×3)	"	"	1.2	2个	
PTME10-4535NLC	450	350	100	400	300	85	66	420	320	120 _(60×2)	200 _(50×4)	120 _(60×2)	"	1.7	2个	附带支座5个·捆扎带(1m)2个·L型双孔插座
PTME16-4535NLC	"	"	160	"	"	145	120	"	"	100 _(50×2)	"	100 _(50×2)	40	2.0	2个	

室内用 IP2X
(内侧配线除外)
单位/mm

* (○×○)表示顶片(单个宽度×个数)。

采用关爱环境的生物塑料(聚乙烯乳酸)的环保型产品。

可照常安装的木制安装板型。



材 质	聚乙烯乳酸混合树脂
颜 色	浅绿色(5GY9/0.5)
安 装 安 装 板	木制安装板(9mm)
机 箱 板 厚	箱体3.0mm 盖板2.5mm~3.0mm

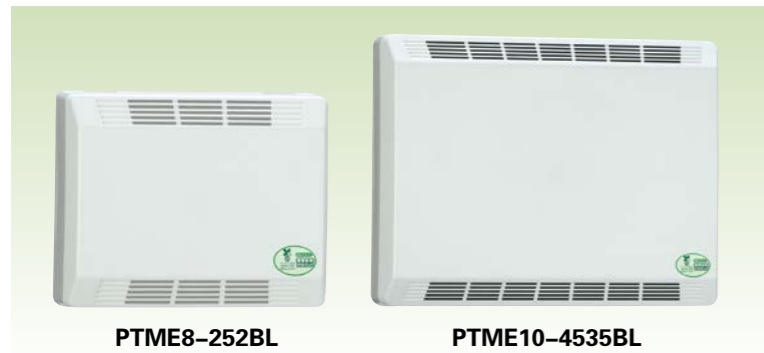

■ 特点

- 带木制安装板, 适用于牢固安装光纤连接箱等设备。
- 盖板可轻松装卸, 接线作业十分轻松。并且, 适合安装在空间狭小的场所。
- 盖板的上下左右各面设有外露接线用顶片, 各个方向都可进出线。

■ 分解图

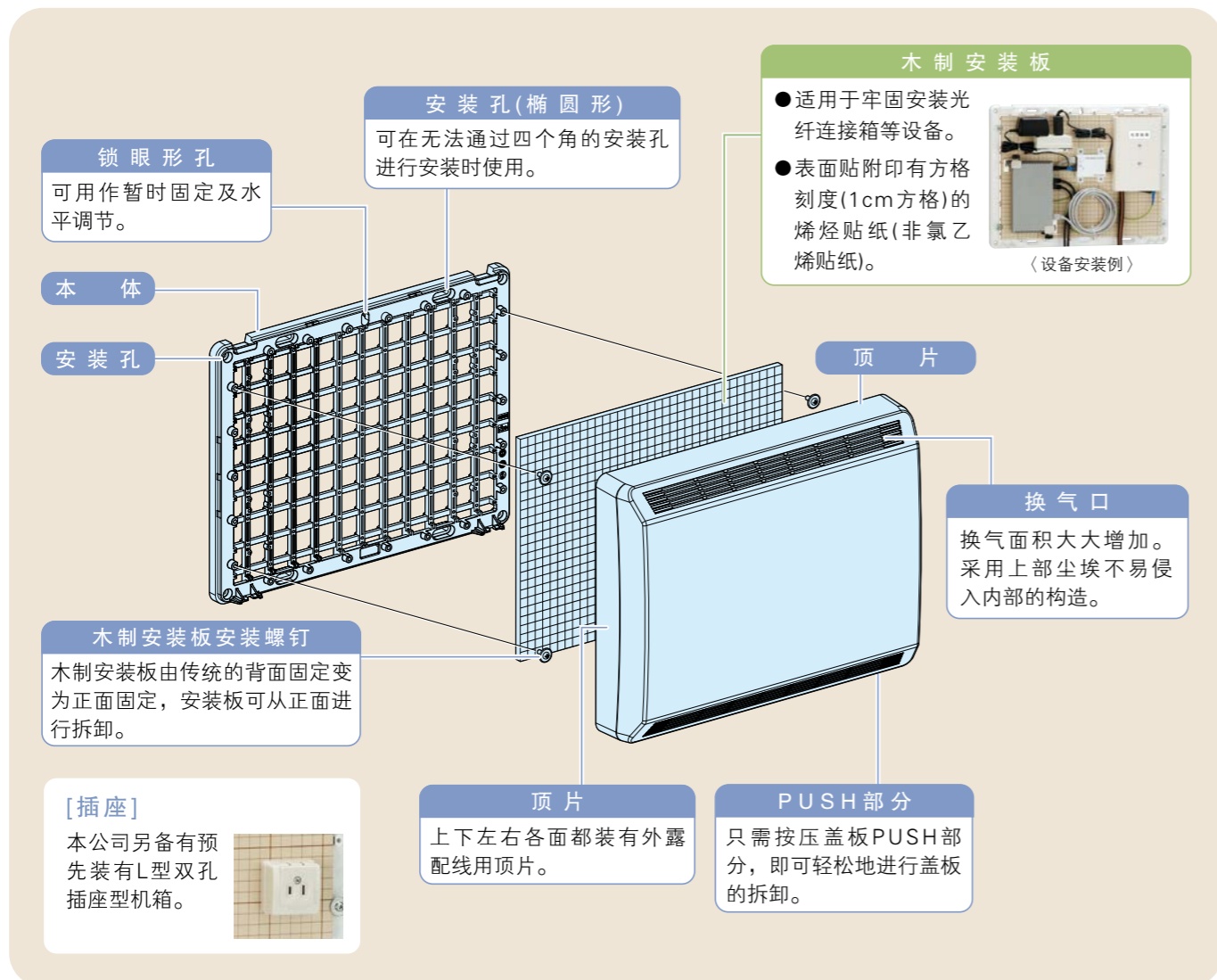

■ 外形图

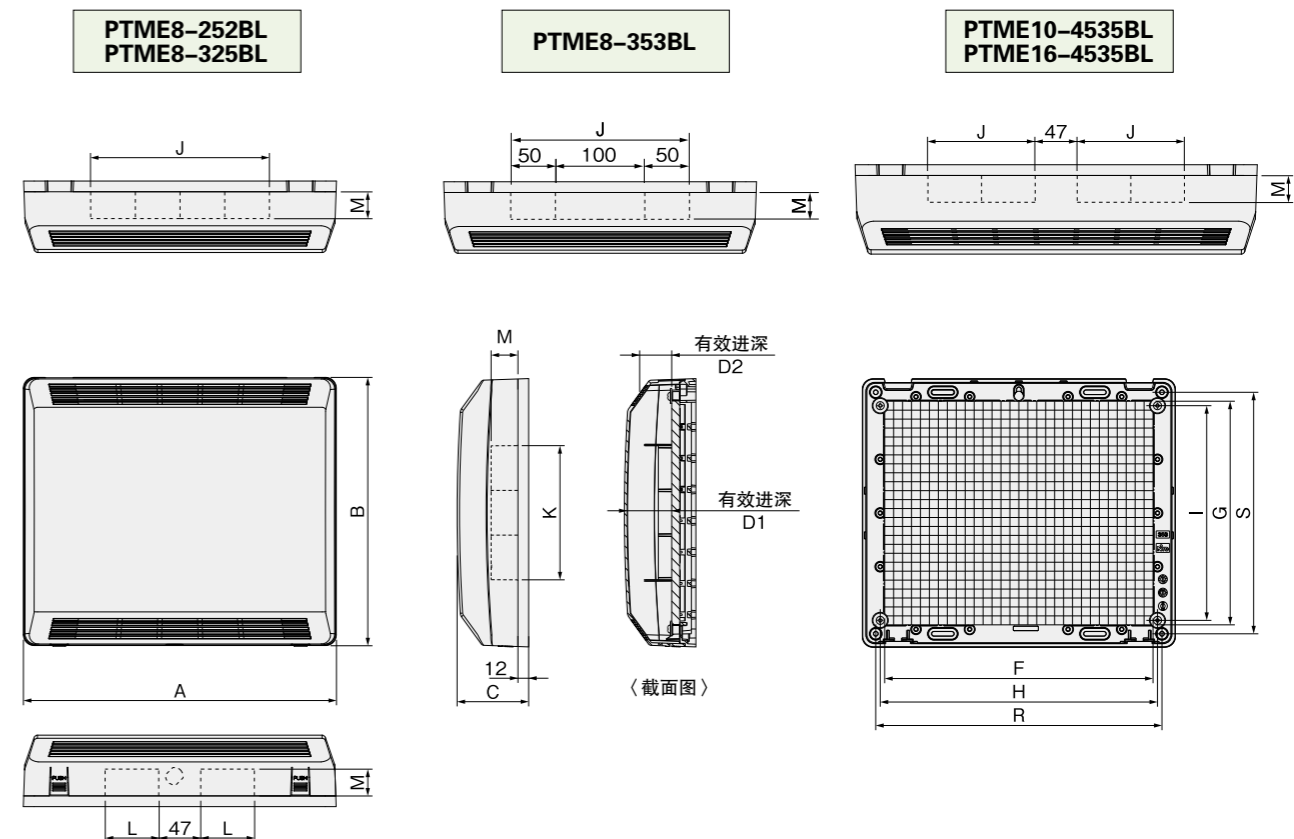

■ 环保型(带木制安装板)

室内用IP2X

单位/mm

产品型号	外形尺寸			木制安装板尺寸				有效进深		安装孔尺寸		顶片尺寸*				产品重量 kg	单包装个数
	A(宽度)	B(高度)	C(进深)	F	G	H	I	最大D1	最小D2	R	S	J	K	L	M		
PTME8-252BL	250	200	80	200	150	210	120	50	35	220	170	120 _(60×2)	50 _(50×1)	35	30	0.8	2个
PTME8-325BL	300	250	"	250	200	260	"	"	34	270	220	150 _(50×3)	100 _(50×2)	60	"	1.1	2个
PTME8-353BL	350	300	"	300	250	310	240	"	30	320	270	200 _(50×3)	150 _(50×3)	"	"	1.5	2个
PTME10-4535BL	450	350	100	400	300	410	"	70	51	420	320	120 _(60×2)	200 _(50×3)	120 _(60×2)	"	2.3	2个
PTME16-4535BL	"	"	160	"	"	"	"	130	105	"	"	100 _(50×2)	"	100 _(50×2)	40	2.6	2个

■ 环保型(带木制安装板、插座)

室内用IP2X

单位/mm

产品型号	外形尺寸			木制安装板尺寸				有效进深		安装孔尺寸		顶片尺寸*				产品重量 kg	单包装个数	备注
	A(宽度)	B(高度)	C(进深)	F	G	H	I	最大D1	最小D2	R	S	J	K	L	M			
PTME8-252BLC	250	200	80	200	150	210	120	50	35	220	170	120 _(60×2)	50 _(50×1)	35	30	0.9	2个	带L型双孔插座
PTME8-325BLC	300	250	"	250	200	260	"	"	34	270	220	150 _(50×3)	100 _(50×2)	60	"	1.2	2个	"
PTME8-353BLC	350	300	"	300	250	310	240	"	30	320	270	200 _(50×3)	150 _(50×3)	"	"	1.6	2个	"
PTME10-4535BLC	450	350	100	400	300	410	"	70	51	420	320	120 _(60×2)	200 _(50×3)	120 _(60×2)	"	2.4	2个	"
PTME16-4535BLC	"	"	160	"	"	"	"	130	105	"	"	100 _(50×2)	"	100 _(50×2)	40	2.7	2个	"

* (○××○)表示顶片(单个宽度×个数)。

PTM-NL 通信用塑料机箱 标准型(格子状箱体)

采用苯乙烯类树脂材质的
标准型。

室内用
保护等级
IP2X
(内侧配线孔
除外)

阻燃性
V-2
RoHS

材 质	苯乙烯类树脂制
颜 色	白色(N9.5)
机 箱 板 厚	箱体3.0mm 盖板2.5mm~3.0mm

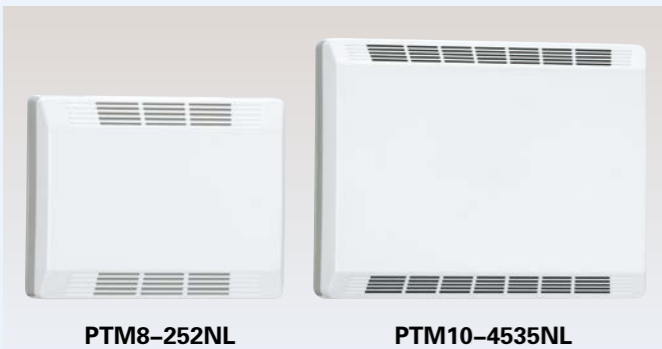

■ 特点

- 采用苯乙烯类树脂材质。
- 采用格子状箱体，设备安装及内侧配线的难度大大降低。
- 采用捆扎带固定，即使是R形设备，也无需安装螺钉即可灵活安装。
- 盖板可轻松装卸，接线作业十分轻松。并且，适合安装在空间狭小的场所。
- 盖板的上下左右各面设有外露接线用顶片，各个方向都可进出线。

■ 外形图

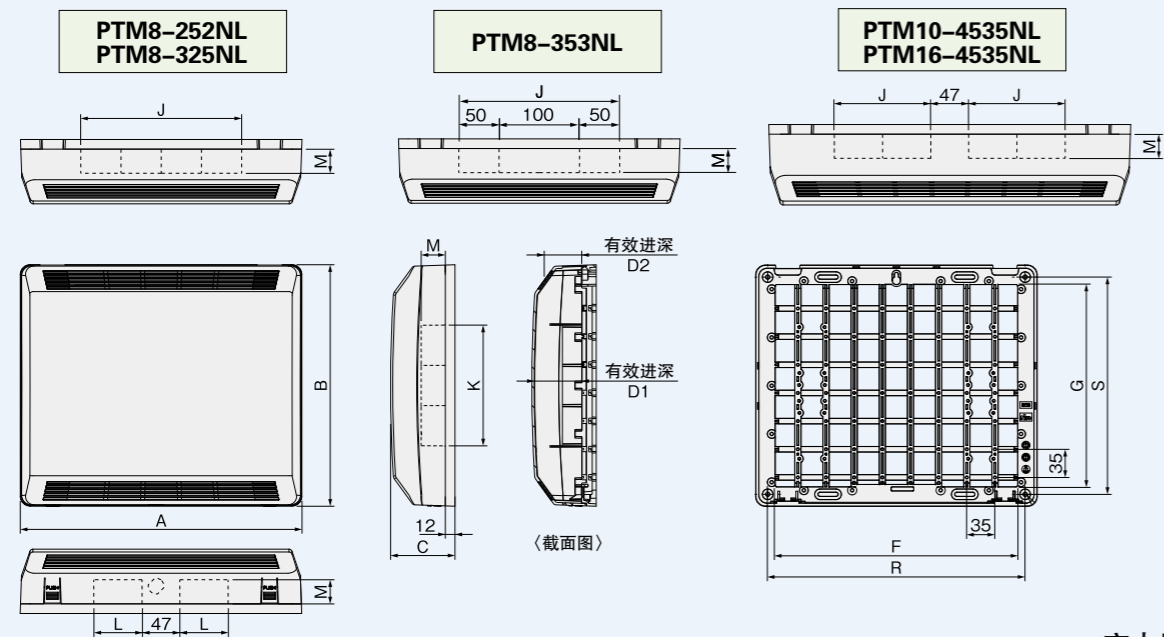

室内用IP2X
(内侧配线孔除外)
单位/mm

■ 标准型(格子状箱体)

产品型号	外形尺寸			设备安装尺寸		有效进深		安装孔尺寸		顶片尺寸*				产品重量 kg	单包装个数	备注
	A(宽度)	B(高度)	C(进深)	F	G	最大D1	最小D2	R	S	J	K	L	M			
PTM8-252NL	250	200	80	200	150	65	50	220	170	120 (60×2)	50 (50×1)	35	30	0.5	2个	附带支座3个·捆扎带(1m)1个
PTM8-325NL	300	250	"	250	200	"	49	270	220	150 (50×3)	100 (50×2)	60	"	0.7	2个	
PTM8-353NL	350	300	"	300	250	"	45	320	270	200 (50×3)	150 (50×3)	"	"	1.0	2个	
PTM10-4535NL	450	350	100	400	300	85	66	420	320	120 (60×2)	200 (50×4)	120 (60×2)	"	1.4	2个	附带支座5个·捆扎带(1m)2个
PTM16-4535NL	"	"	160	"	"	145	120	"	"	100 (50×2)	"	100 (50×2)	40	1.7	2个	

■ 标准型(带格子状箱体、插座)

产品型号	外形尺寸			设备安装尺寸		有效进深		安装孔尺寸		顶片尺寸*				产品重量 kg	单包装个数	备注
	A(宽度)	B(高度)	C(进深)	F	G	最大D1	最小D2	R	S	J	K	L	M			
PTM8-252NLC	250	200	80	200	150	65	50	220	170	120 (60×2)	50 (50×1)	35	30	0.6	2个	附带支座3个·捆扎带(1m)1个·L型双孔插座
PTM8-325NLC	300	250	"	250	200	"	49	270	220	150 (50×3)	100 (50×2)	60	"	0.8	2个	
PTM8-353NLC	350	300	"	300	250	"	45	320	270	200 (50×3)	150 (50×3)	"	"	1.1	2个	
PTM10-4535NLC	450	350	100	400	300	85	66	420	320	120 (60×2)	200 (50×4)	120 (60×2)	"	1.5	2个	附带支座5个·捆扎带(1m)2个·L型双孔插座
PTM16-4535NLC	"	"	160	"	"	145	120	"	"	100 (50×2)	"	100 (50×2)	40	1.8	2个	

* (○×○)表示顶片(单个宽度×个数)。

PTM-BL 通信用塑料机箱 标准型(带木制安装板)

采用苯乙烯类树脂材质，
可照常安装的木制安装板型。

室内用
保护等级
IP2X

阻燃性
V-2
RoHS
低甲醛
F☆☆☆

材 质	苯乙烯类树脂制
颜 色	白色(N9.5)
安 装 安 装 板	木制安装板(9mm)
机 箱 板 厚	箱体3.0mm 盖板2.5mm~3.0mm



■ 特点

- 带木制安装板的苯乙烯类树脂制机箱。
- 适用于牢固安装光纤连接箱等设备。
- 盖板可轻松装卸，接线作业十分轻松。
- 盖板的上下左右各面设有外露接线用顶片，各个方向都可进出线。

■ 外形图

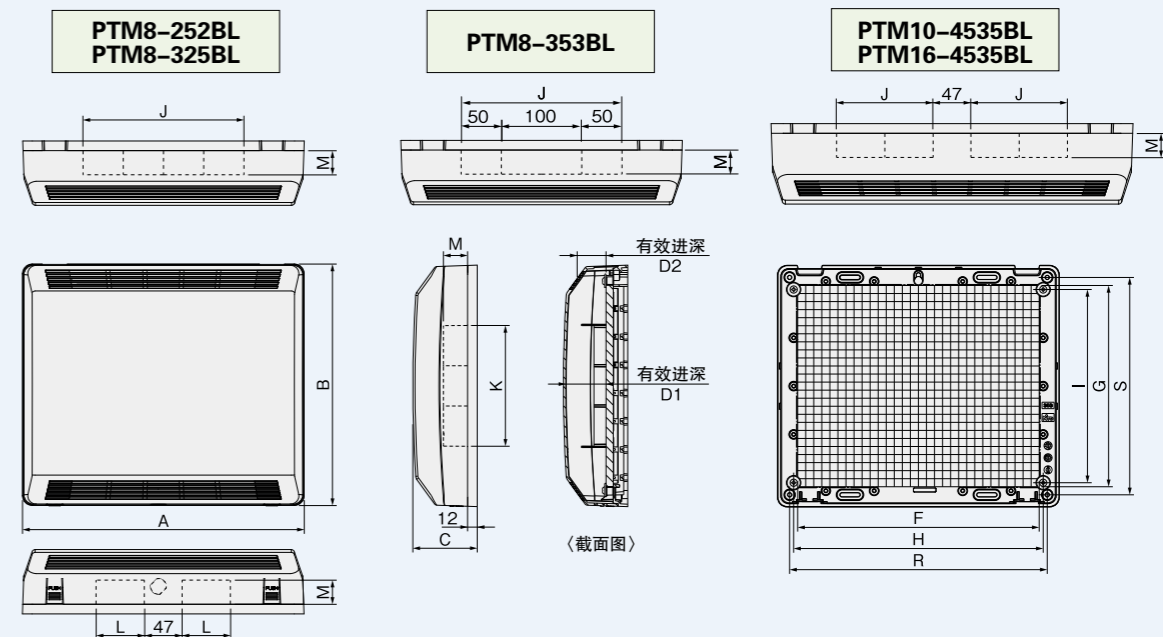

室内用IP2X
单位/mm

■ 标准型(带木制安装板)

产品型号	外形尺寸			木制安装板尺寸				有效进深		安装孔尺寸		顶片尺寸*				产品重量 kg	单包装个数	传统产品
	A(宽度)	B(高度)	C(进深)	F	G	H	I	最大D1	最小D2	R	S	J	K	L	M			
PTM8-252BL	250	200	80	200	150	210	120	50	35	220	170	120 (60×2)	50 (50×1)	35	30	0.7	2个	PTM8-252L
PTM8-325BL	300	250	"	250	200	260	"	"	34	270	220	150 (50×3)	100 (50×2)	60	"	1.0	2个	PTM8-325LA
PTM8-353BL	350	300	"	300	250	310	240	"	30	320	270	200 (50×3)	150 (50×3)	"	"	1.4	2个	PTM8-353LA
PTM10-4535BL	450	350	100	400	300	410	"	70	51	420	320	120 (60×2)	200 (50×4)	120 (60×2)	"	2.1	2个	PTM10-4535LA
PTM16-4535BL	"	"	160	"	"	"	"	130	105	"	"	100 (50×2)	"	100 (50×2)	40	2.4	2个	PTM16-4535L

■ 标准型(带木制安装板、插座)

产品型号	外形尺寸			木制安装板尺寸				有效进深		安装孔尺寸		顶片尺寸*				产品重量 kg	单包装个数	备注
	A(宽度)	B(高度)	C(进深)	F	G	H	I	最大D1	最小D2	R	S	J	K	L	M			
PTM8-252BLC	250	200	80	200	150	210	120	50	35	220	170	120 (60×2)	50 (50×1)	35	30	0.8	2个	带L型双孔插座
PTM8-325BLC	300	250	"	250	200	260	"	"	34	270	220	150 (50×3)	100 (50×2)	60	"	0.1	2个	"
PTM8-353BLC	350	300	"	300	250	310	240	"	30	320	270	200 (50×3)	150 (50×3)	"	"	1.5	2个	"
PTM10-4535BLC	450	350	100	400	300	410	"	70	51	420	320	120 (60×2)	200 (50×4)	120 (60×2)	"	2.2	2个	"
PTM16-4535BLC	"	"	160	"	"	"	"	130	105	"	"	100 (50×2)	"	100 (50×2)	40	2.5	2个	"

* (○×○)表示顶片(单个宽度×个数)。