

扉 機器取付有効図

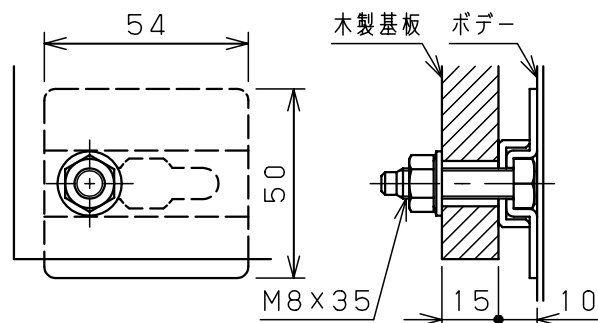

基板取付部詳細 (1:2)

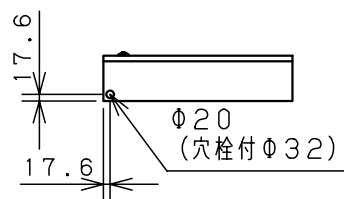
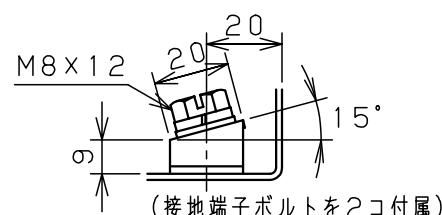
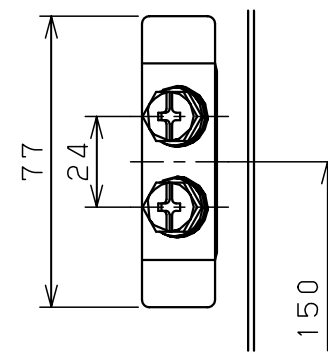

接地端子詳細 (1:2)

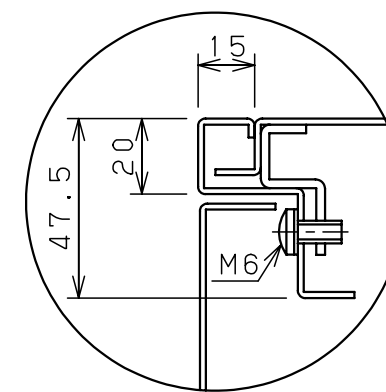

A部断面詳細 (1:2)

キャビネット仕様			品名			
形式	屋内用		盤用キャビネット			
ボデー	鋼板	t1.6	B12-513			
ドア	鋼板	t1.6	図番		1/1	
基板	木板	t15	A基準			
塗装色	ライトベージュ (5Y7/1)		尺度	1:20	設計	水野
IP	保護等級 IP2XD		製図	水野	検図	鈴木忍
			作成日 2006年 1月 5日			