

付属品リスト		
部品名	用途	入数
±ローレットねじM5	カバー取付	4
ネジホルダー	ねじ抜け止め	4
ナットサポーター	カバー取付	4
取扱説明書		1

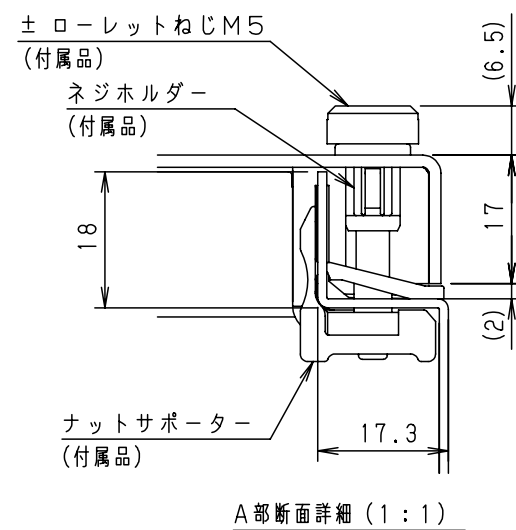

キャビネット仕様		品名		TC形ボックス							
形式	屋内用	TC16-435A									
ボデー	鋼板 t1.2	図番	1/2								
ドア	鋼板 t1.6										
基板	鋼板 t1.6	合基準	尺度	1:10	設計	水野	製	小島	検	後藤	
塗装色	ライトページュ (5Y7/1)										
IP	保護等級 IP3XD	作成日		2009年		3月		1日			
質量	製品質量 7.3 kg										

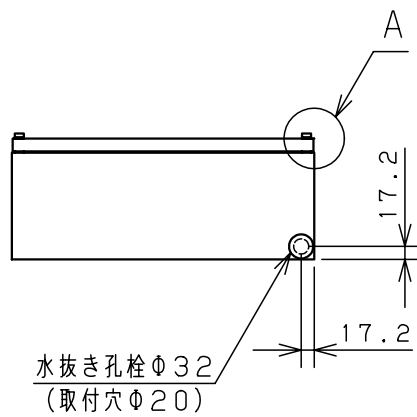
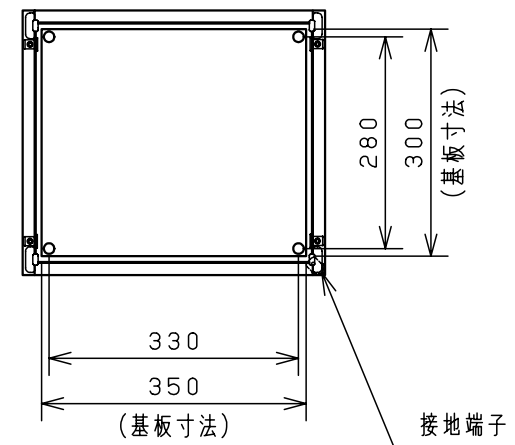
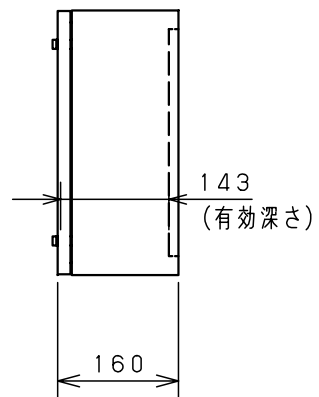
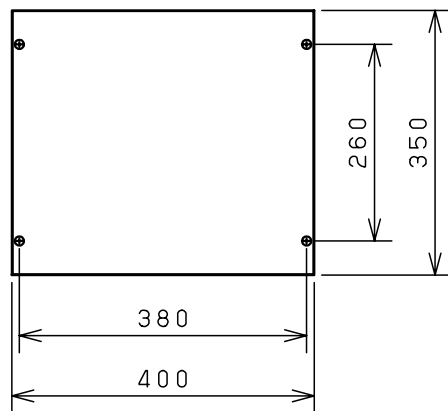
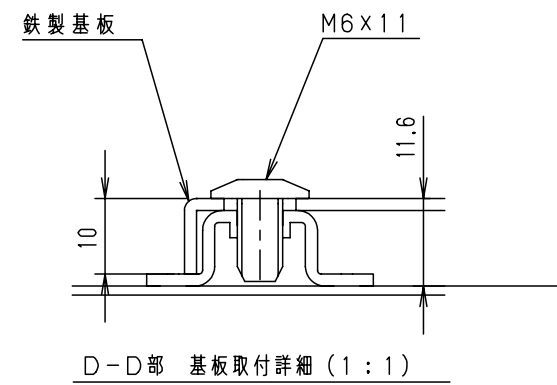
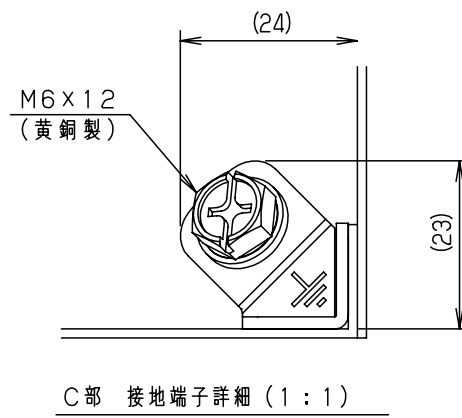
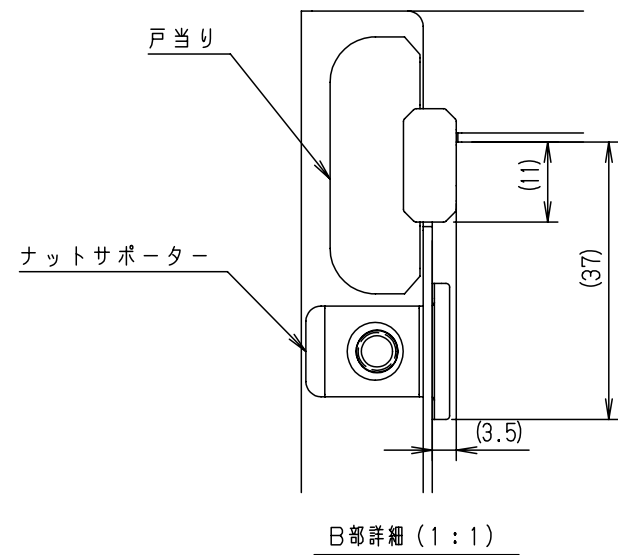
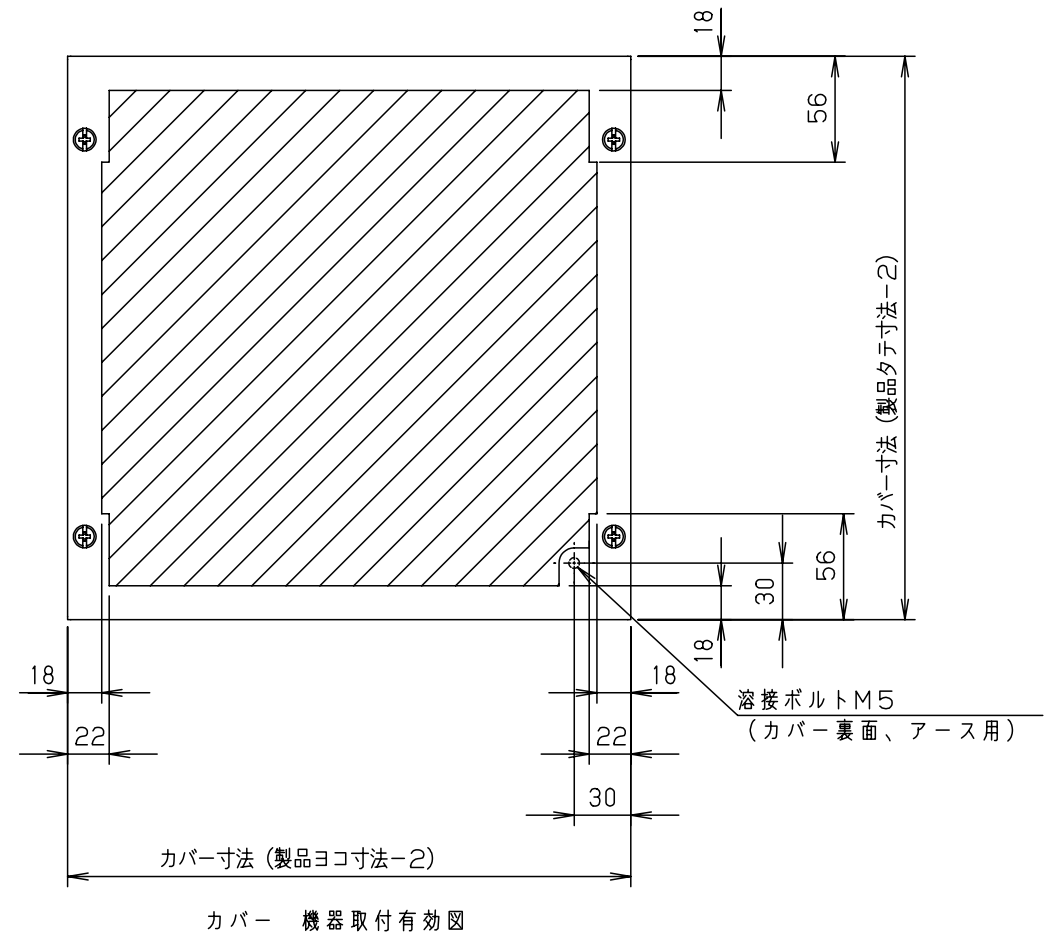
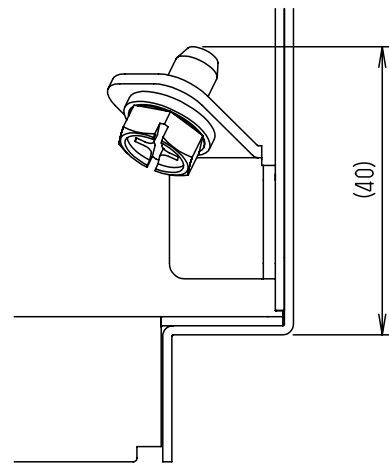
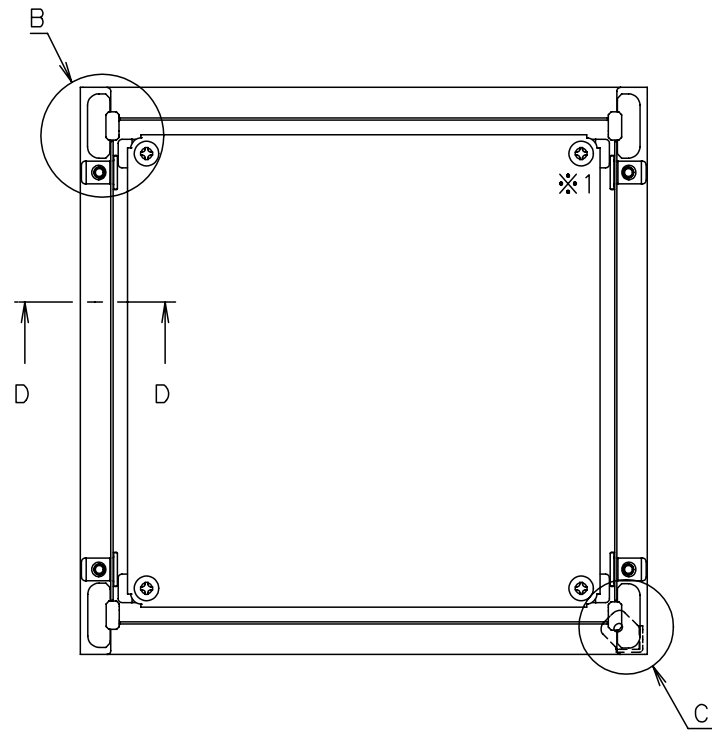

※1 基板を固定しているネジは製品サイズにより本数が異なります。

品名		TC形ボックス 詳細図 TC-A					
図番							2/2
合基準	尺度	設計	水野	製図	小島	検図	後藤
作成日 2008年 5月 1日							